

# 30-compact in Frontplatte | Kaminofen

<b>3 Türen</b>	Glastür, Haupttür, offener Kamin
<b>Verbrennungsraum</b>	kompakt
<b>Regelung der Flamme</b>	Feineinstellung der Verbrennungsluft-zufuhr
<b>Dichtheit</b>	Steuerung der Verbrennungsluft-vertei lung, Scheibenspülung, raumluf-tunabhängig, kein CO im Wohnraum
<b>Ausgezeichneter Wirkungsgrad</b>	selbst bei halber Nennheizleistung
<b>Umweltschonend</b>	geringer CO-Ausstoß selbst bei halber Nennheizleistung
<b>Sparsam</b>	geringer Holzverbrauch
<b>Für herkömmliche und Niedrigenergiehäuser</b>	✓
<b>Rauchabzug: 150 mm</b>	oben
<b>Personalisierbar</b>	in verschiedenen Breiten und Farben erhältlich, Möglichkeit für Steinplat-tenverkleidung, diverse Anbau- und Ablageelemente als Option

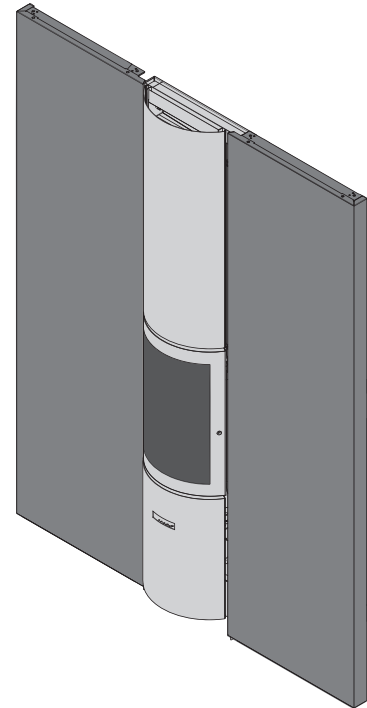

## TECHNISCHE DATEN

ALLGEMEINES	
KAMINOFENTYP	Einbaukaminofen
MATERIAL	Gusseisen + Stahl
FARBE	Stuv grau
BEFÜLLUNG	manuell
BRENNSTOFF	Holz
POSITION DER HOLZSCHEITE	vertikal
MAX. HOLZSCHEITLÄNGE	40 cm

GEWICHT / ABMESSUNGEN	
GEWICHT DES KAMINOFENS	125 kg
Ø RAUCHABZUG	150 mm
Ø WARMLUFTABZÜGE	150 mm
Ø AUSSENLUFTZUFUHR	63 mm

LUFT	
DIREKTE AUSSENLUFTZUFUHR	✓
PRIMÄRLUFTREGELUNG	✓
SEKUNDÄRLUFTREGELUNG	✓
NACHVERBRENNUNG	✓
DICHTHEIT	+++
BETRIEB OHNE VENTILATOR	✓
ÜBERHITZUNGSANZEIGE	✗

LEISTUNGSWERTE	
NENNLEISTUNG	6 kW
LEISTUNGSBEREICH	3-8 kW
WIRKUNGSGRAD	81 %
CO-AUSSTOSS	735 mg/Nm³
FEINSTAUBAUSSTOSS	27 mg/Nm³
EMPFOHLENER HOLZVERBRAUCH	0,8 - 2,3 kg/h
MINDESTFÖRDERDRUCK	12 Pa
ABGASMENNSTROM	5,5 g/s
MITTLERE ABGASTEMPERATUR	332 °C
LUFTBEDARF FÜR DIE VERBRENNUNG	15 m³/h
ENERGIEEFFIZIENZINDEX (EEI)	108
ENERGIEEFFIZIENZKLASSE	A+

MINDESTDÄMMDICKE ZWISCHEN KAMINOFEN UND BRENNBAREN MATERIALIEN	
HINTEN	0 cm
SEITLICH	3 cm
OBEN	3 cm
UNTEN	0 cm

ZUBEHÖRTEILE / AUSSTATTUNG	
WÄRMESPEICHERUNG	✗
ANBAUSCHRÄNKE	✗
GRILLSET	○
ASCHEBEHÄLTER	✓
KONVEKTION	✓
FRONTPLATTE	○
OFFENER KAMIN	✓
MOBILOBOX	○
BODENPLATTE	○
EINBAUFERTIG	○
HOLZWAGEN	○
DREHBAR	✗
SOCKEL	✗
VENTILATOR	○
HOCHSCHIEBBARE SCHEIBE	✗

ZEICHENERKLÄRUNG	
✓	STANDARD
✗	NICHT VERFÜGBAR
○	OPTIONAL

Erfüllt:  
 - Art. 15A B-VG (AT) - BE Phase 1, 2 & 3  
 - LRV (CH) - BImSchV1 & 2 (DE)



# 30-compact in Frontplatte | Verkleidung



## GRUNDOFEN UND OPTIONEN

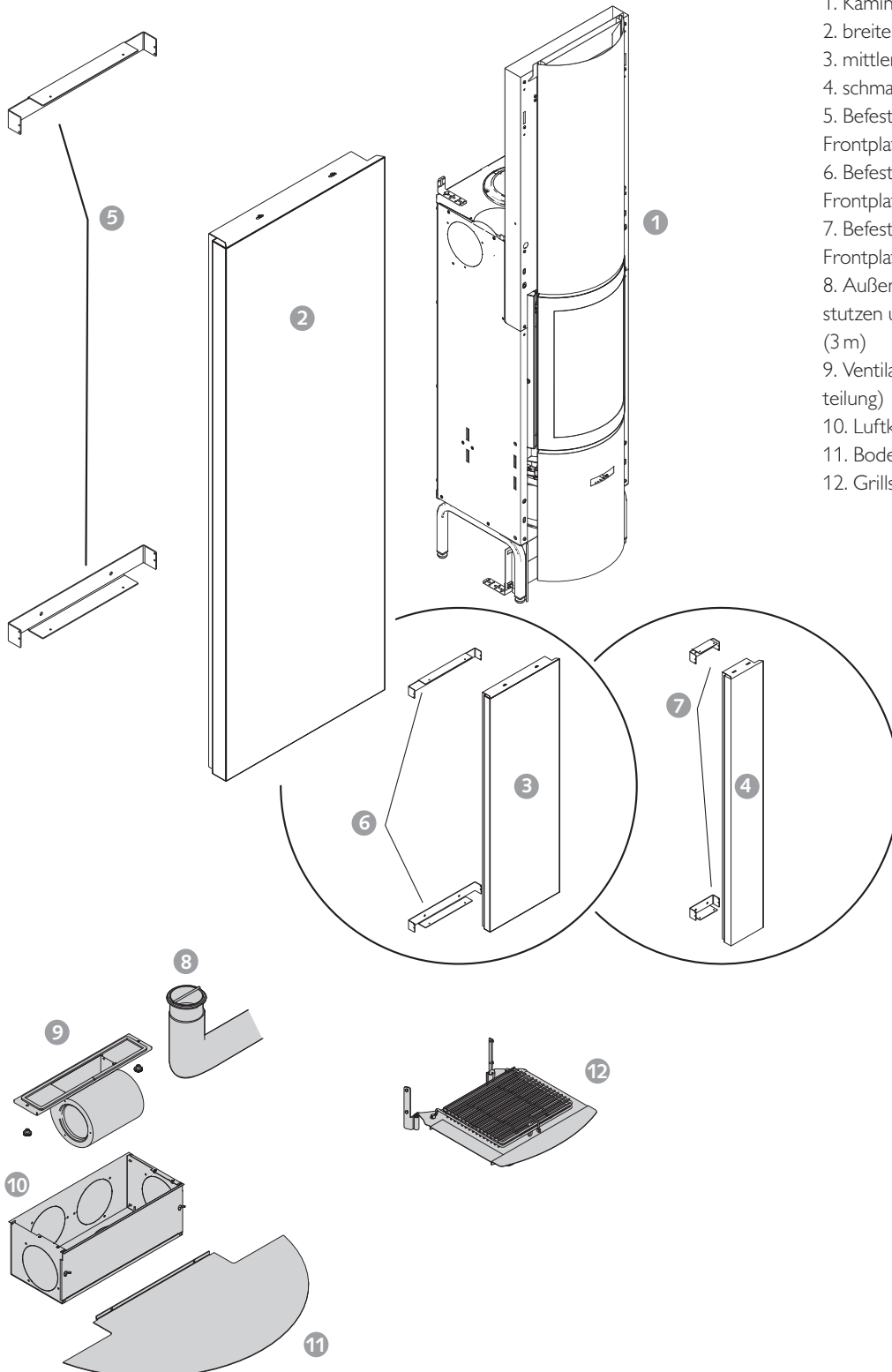

1. Kaminofen
2. breite Frontplatte (680mm)
3. mittlere Frontplatte (580mm)
4. schmale Frontplatte (280mm)
5. Befestigungswinkel (für breite Frontplatte)
6. Befestigungswinkel (für mittlere Frontplatte)
7. Befestigungswinkel (für schmale Frontplatte).
8. Außenluftzufuhrset: Anschlussstutzen und Flexrohr  $\varnothing$  63 mm (3 m)
9. Ventilator-Bausatz (Wärmeverteilung)
10. Luftkasten
11. Bodenplatte
12. Grillset

# 30-compact in Frontplatte | Kaminofen



VORDERANSICHT

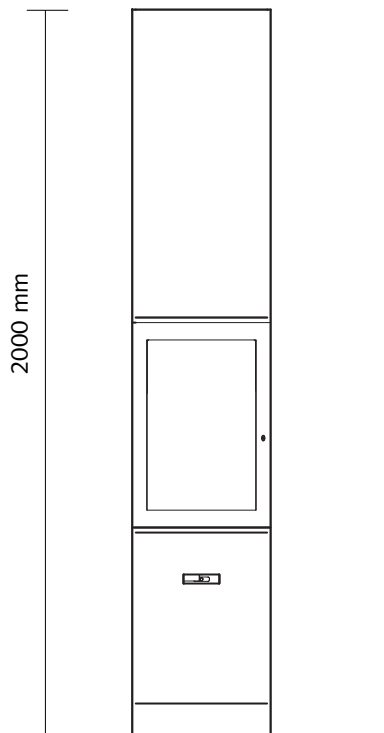

SEITENANSICHT

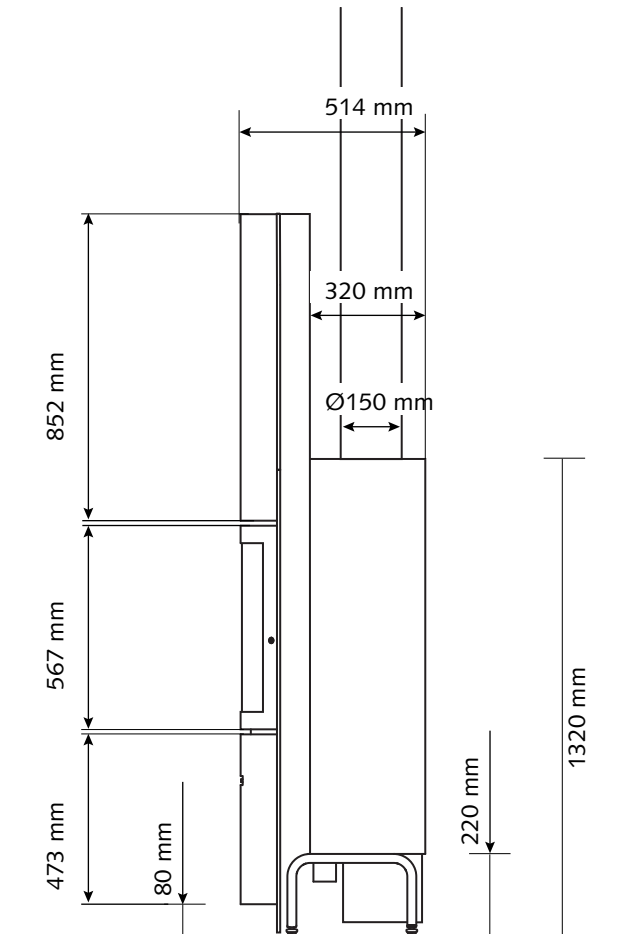

DRAUFSICHT

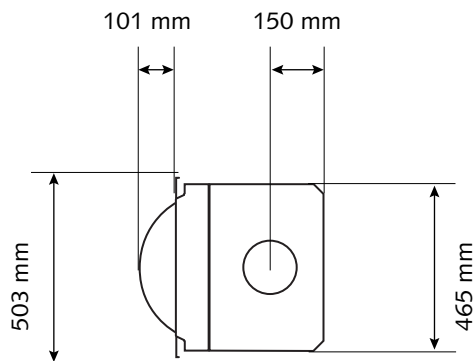

# 30-compact in Frontplatte | Verkleidung



## ABMESSUNGEN DES 30-COMPACT IN – FRONTPLATTE PARALLEL ZUR WAND\*

FRONTANSICHT

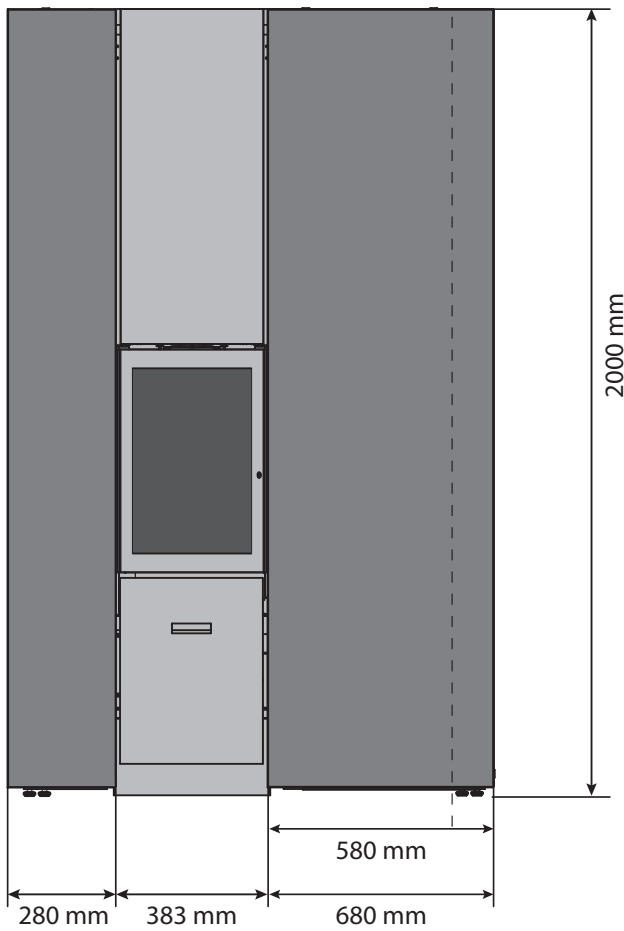

SEITENANSICHT

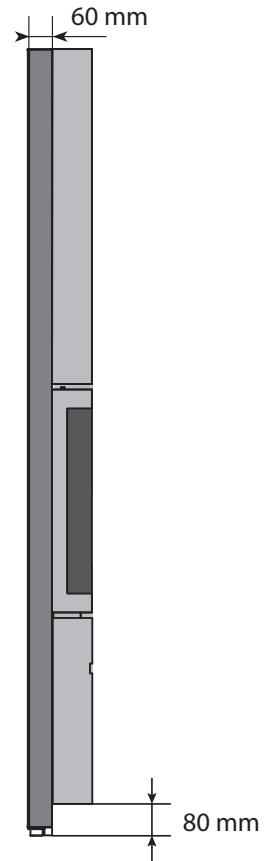

\*Platten erhältlich in 3 Breiten: 280, 580 und 680 mm

# 30-compact in Frontplatte | Konfigurationen



SYMMETRISCH BREIT

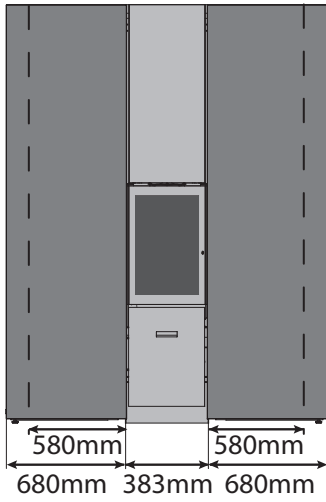

SYMMETRISCH SCHMAL

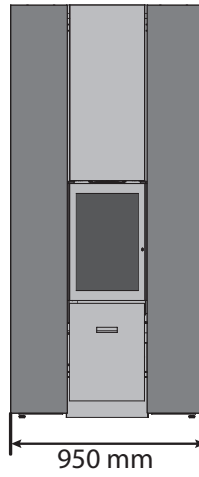

ASYMMETRISCH LINKS ODER RECHTS

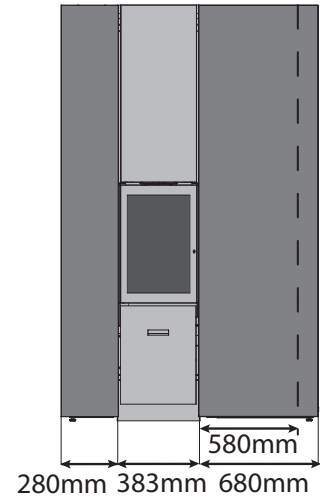

# 30-in compact Frontplatte + Zubehörteile



GRILLSET

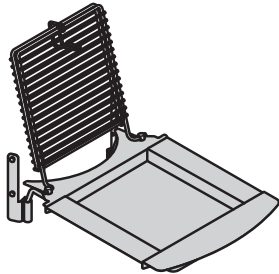

BODENPLATTE

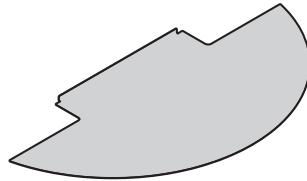

MOBILOBOX\*\*

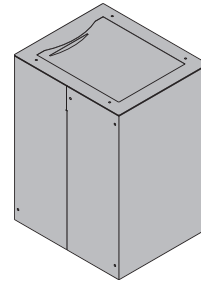

\*\* Deckel in 4 verschiedenen Farben  
(Stüv Black, Stüv Grey, RAL9007, RAL9010)  
erhältlich

LUFTKASTEN

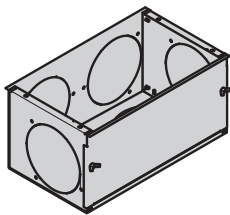

AUSSENLUFTZUFUHRSET

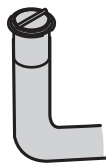

VENTILATOR-BAUSATZ

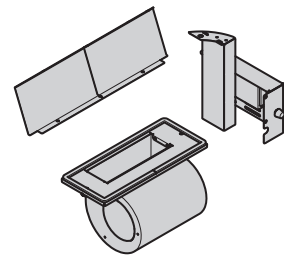

AUTOMATISCHER  
TÜRSCHLIESSMECHANISMUS  
(OPTION BAUART 1)

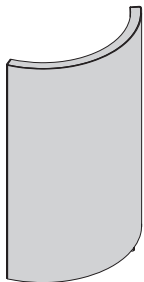

HOLZWAGEN

